

Concepto de calidad FIFA para césped artificial

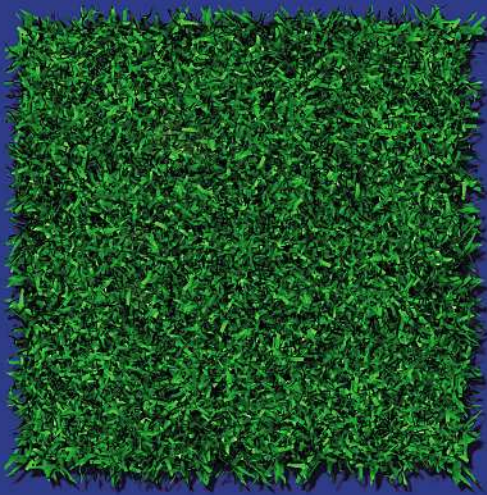

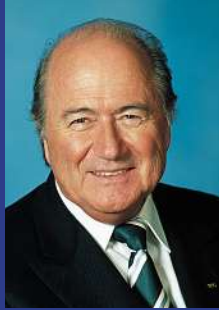

“Como órgano rector del fútbol mundial tenemos la responsabilidad de apoyar cualquier iniciativa destinada a mejorar el equipamiento de fútbol”.

Joseph S. Blatter, Presidente de la FIFA

La FIFA, como órgano rector del fútbol mundial, se ha preocupado por garantizar la calidad del césped artificial desde 2001. El concepto de calidad FIFA, una garantía de excelente calidad y durabilidad, se ha convertido en una norma internacional reconocida. En su empeño por garantizar la calidad más alta en las canchas de césped artificial, la FIFA responde a la creciente demanda de fútbol en canchas sintéticas, principalmente en regiones en donde el clima no permite jugar en buenas condiciones al aire libre durante todo el año.

Gracias al programa de certificación y de concesión de licencias de la FIFA, vigente desde febrero de 2001, los compradores de césped artificial pueden confiar en el sello de calidad FIFA RECOMMENDED cuando tienen que decidirse por una marca. Este distintivo garantiza una marca de calidad excepcional, que ofrece una superficie óptima para el juego y controles regulares por parte de la FIFA.

El césped artificial existe desde hace décadas, pero sólo ha sido recientemente que sus fabricantes han empezado a desarrollar terrenos pensados exclusivamente para satisfacer las necesidades concretas del fútbol. El concepto de la mayoría de los sistemas actuales se basa en una alfombra con fibras largas semejantes a la hierba y granos de arena y caucho esparcidos por la superficie.

En el mercado existen diferentes productos. A continuación se da un ejemplo de un sistema de césped artificial.

Relleno de granulado de caucho

Relleno de arena de río

Alfombra de césped artificial

Capa de asfalto

Agregado (capa de imprimación)

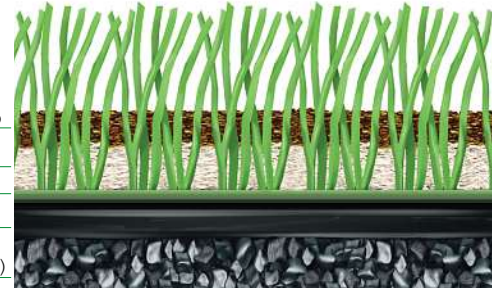

El césped artificial permite que millones de futbolistas de todo el mundo puedan practicar su deporte favorito en todas las estaciones del año y, lo que es más importante, en las mejores condiciones posibles. No más terrenos inadmisibles. No más partidos interrumpidos.

La FIFA considera adecuado utilizar “Football Turf” (césped de fútbol) para designar las superficies instaladas como parte del concepto de calidad de la FIFA. La razón principal es que destaca la gran calidad de los terrenos certificados por el programa, y debido a sus características emula la excelencia de los terrenos de césped natural, la cual es imprescindible en el fútbol del más alto nivel.



Resumen de las ventajas del césped de fútbol (Football Turf):



Independencia de las condiciones climáticas y resistencia a los escenarios climáticos más adversos (lluvia, nieve, sequía, helada, etc.)



Ideal para los estadios cubiertos o para los que tienen poca luz por un graderío empinado (el césped artificial no necesita luz solar).



Cuidado sencillo y mantenimiento económico.



Reduce el número de canchas necesarias gracias a su gran durabilidad.

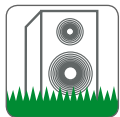

Diversas posibilidades de utilización: entrenamientos, partidos y eventos culturales pueden celebrarse sobre el mismo césped.



Condiciones de juego mejoradas y constantes a lo largo de todo el año.



El concepto de calidad FIFA

El concepto de calidad de la FIFA fue desarrollado para estandarizar la calidad de las superficies artificiales en todo el mundo, para garantizar la seguridad de los jugadores y para fomentar la continua innovación en su desarrollo.

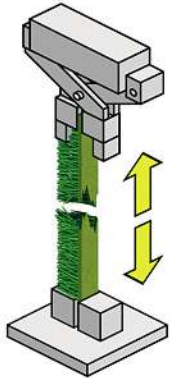

En el laboratorio se comprueba, entre otras propiedades, la resistencia a la rotura de las costuras. Otras pruebas se encargan de controlar la composición, la durabilidad y la resistencia climática del material.

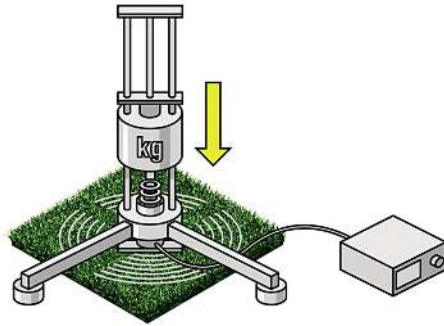

En estas pruebas se miden la absorción del choque y la deformación vertical del césped. Para valorar la interacción entre los jugadores y el césped artificial, se analizan además el agarre, la adherencia y la abrasión y fricción en la piel.

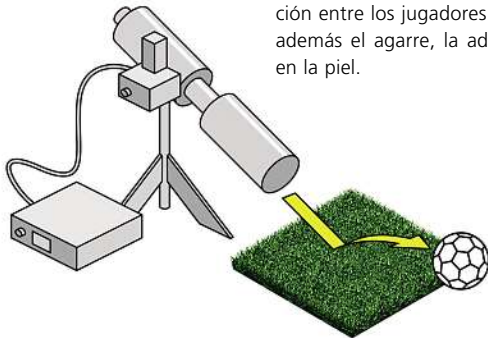

El comportamiento del balón angulado. Una de las muchas pruebas sobre el comportamiento del balón, que mide la velocidad y la fuerza de rebote sobre la superficie.

¿Cuándo se le otorga a un césped artificial el sello de calidad FIFA RECOMMENDED?

Para que un césped artificial reciba el distintivo FIFA RECOMMENDED, debe superar un estricto proceso de pruebas. La pauta la marca un césped natural en excelentes condiciones. Por un lado se controla la superficie en el laboratorio y, por otro, se examinan numerosas propiedades del césped ya instalado.

En el laboratorio se procede a identificar el césped y se le somete a pruebas para determinar características como la robustez, la resistencia climática y la interacción entre el balón, el jugador y la superficie.

La prueba del campo incluye, además del comportamiento del balón y la interacción entre el jugador y el césped artificial, rigurosas exigencias a la subestructura y a la instalación, que influyen de forma determinante sobre la calidad del campo de juego.

Sólo un césped completamente instalado que haya superado las pruebas de laboratorio y de campo puede obtener el sello de calidad FIFA RECOMMENDED.

El certificado FIFA RECOMMENDED es garantía de un campo de césped de fútbol (Football Turf) de la mejor calidad internacional. Actualmente, casi todos los grandes fabricantes son licenciatarios de la FIFA y el número de superficies que superan las pruebas aumenta con rapidez.

Niveles de calidad FIFA RECOMMENDED

Basándose en encuestas a los jugadores, en la investigación médica, en resultados de pruebas y en informaciones de la industria, en el verano de 2004 se introdujo, junto a la ya existente FIFA RECOMMENDED 1 STAR, una segunda norma todavía más exigente (FIFA RECOMMENDED 2 STAR).

El desarrollo de esta nueva norma tiene por objeto satisfacer las más elevadas exigencias en el fútbol profesional y seguir mejorando las condiciones de juego y la seguridad de los campos de césped de fútbol (Football Turf).

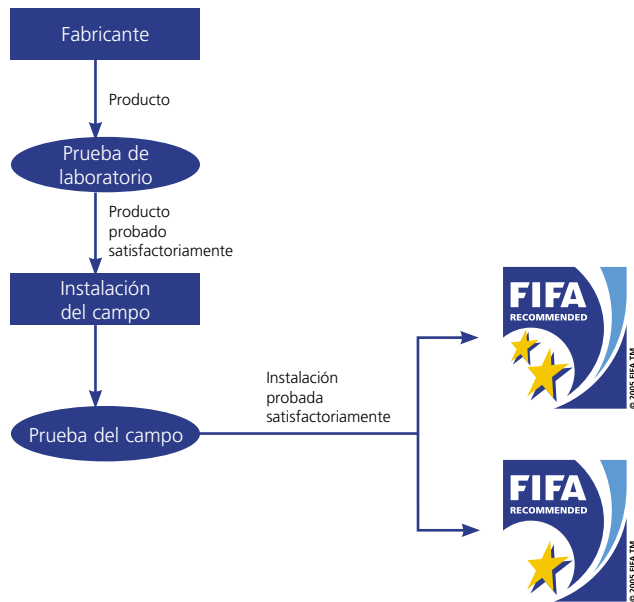

Las ventajas de un campo de fútbol FIFA RECOMMENDED para usted (Football Turf)



Una cancha de césped de fútbol con la distinción FIFA RECOMMENDED sólo tiene ventajas: Los fabricantes se benefician de la fiabilidad y la credibilidad de la marca de calidad FIFA. Los jugadores y entrenadores disfrutan de las excelentes condiciones de juego que ofrece un césped de fútbol FIFA RECOMMENDED.

Los responsables de los clubes y las asociaciones de fútbol tienen la garantía de que un campo de césped de fútbol FIFA RECOMMENDED ha sido probado según los exigentes criterios de la FIFA y cumple con los más elevados requisitos de calidad.

Las canchas de hierba artificial que cumplen con las normas de calidad de la FIFA combinan las ventajas propias de un césped natural con un mayor confort en el juego y la máxima seguridad para los jugadores. A esto se le añade un coste mínimo de mantenimiento y una larga vida gracias a su durabilidad.

- Propiedades de juego idénticas a las de un buen campo de hierba: los criterios de las pruebas de la FIFA se basan en los mismos valores medidos en las canchas naturales
- Garantía de calidad para un campo de hierba artificial FIFA RECOMMENDED (la FIFA comprueba el revestimiento)
- Confianza gracias al certificado de la FIFA y otros institutos de control reconocidos
- El sello FIFA RECOMMENDED goza de reconocimiento mundial y aceptación entre los jugadores
- La cancha certificada por la FIFA garantiza una larga vida del césped para el juego y aumenta los beneficios de la inversión
- Las canchas de césped de fútbol FIFA RECOMMENDED están autorizadas en las Reglas del Juego como lugares de celebración de encuentros internacionales de fútbol
- El certificado de la FIFA y el registro en FIFA.com garantizan el reconocimiento fácil y claro de un campo de hierba artificial FIFA RECOMMENDED
- Facilita la decisión a los compradores: los sellos FIFA RECOMMENDED son una garantía de calidad.

Iniciativa de productores recomendados por la FIFA (FIFA Preferred Producer)



Los estándares "FIFA Recommended" son reconocidos en todo el mundo, y la demanda de canchas de fútbol de calidad aumenta constantemente.

En vista del número creciente de fabricantes, la FIFA reconoce la importancia de garantizar y mejorar la calidad en beneficio de los consumidores de todo el mundo. Por ello, la FIFA ha dado otro paso adelante con una iniciativa centrada en el cliente, el concepto de "productor recomendado por la FIFA", lanzado en octubre de 2009.

El objetivo general de esta iniciativa es:

- proteger los intereses de los consumidores (clubes, asociaciones miembro, jugadores y el sector privado) cuando adquieren una cancha y
- garantizar que las canchas de fútbol de césped artificial en todo el mundo cumplen con los requisitos de la FIFA en cuanto a calidad, rendimiento y seguridad.

Los productores recomendados por la FIFA amplían sus servicios más allá de la función tradicional de proveedor/instalador, trabajando de manera continua para mejorar la calidad de su producto y el servicio al cliente. Asimismo, tienen que ser fabricantes de césped de fútbol y licenciatarios establecidos del concepto de calidad de la FIFA, con conocimientos especializados en ingeniería civil y gestión de proyectos, cualidades imprescindibles para apoyar todos los elementos de la realización de principio a fin.

Los consumidores pueden confiar en

- socios con experiencia en todo el mundo que se responsabilizan enteramente por la producción, instalación y el mantenimiento del césped de fútbol, de principio a fin
- un alto nivel de servicios y estándares que proporcionarán buenas condiciones por mucho tiempo y seguridad para los jugadores
- información, asistencia y asesoría tanto de la FIFA como de los productores recomendados

Reconocimiento oficial e internacional

En julio de 2004 el International Football Association Board decidió incluir el césped artificial en las Reglas del Juego. Desde entonces, los encuentros entre las selecciones de las asociaciones miembro de la FIFA y los equipos de diferentes clubes pueden disputarse oficialmente en campos de césped de fútbol (Football Turf) que posean uno de los sellos de calidad FIFA RECOMMENDED.

A partir de la temporada 2005/2006, el estándar FIFA RECOMMENDED 2 STAR será el modelo de calidad que se empleará en todas las competiciones de la UEFA que se disputen sobre superficies sintéticas, incluidas las eliminatorias del Campeonato Europeo, la Liga de Campeones de la UEFA y la Copa UEFA.

Photo by Action Images



Competiciones	FIFA RECOMMENDED	Autorización
Competición final de la FIFA	2 STAR	Reglamento de la Competición FIFA
Competición preliminar de la FIFA	1 STAR / 2 STAR	Reglamento de la Competición FIFA
Competiciones más importantes de la UEFA	2 STAR	Reglamento de la Competición UEFA
Otras competiciones de la UEFA	1 STAR / 2 STAR	Reglamento de la Competición UEFA

“La inclusión del césped artificial en las Reglas del Juego marcó un nuevo hito en la historia del fútbol. Millones de jugadores de todo el mundo podrán beneficiarse de esta decisión. Ahora podrán disfrutar de su deporte favorito en las mejores condiciones, independientemente de las condiciones climáticas, que a menudo hacen que resulte imposible jugar al fútbol sobre un terreno natural.”

Joseph S. Blatter, Presidente de la FIFA

Superficies artificiales certificadas en todo el mundo

Actualmente, más de 100 canchas de césped de fútbol (Football Turf) han sido certificadas de acuerdo con los criterios del concepto de calidad de la FIFA.

Muchos de los grandes clubes de fútbol como el Bayern Múnich y el 1. FC Colonia han instalado canchas de césped de fútbol con el sello FIFA RECOMMENDED en sus terrenos de entrenamiento. El centro de entrenamiento nacional de Francia también cuenta con un terreno FIFA RECOMMENDED.

El FC Toronto en Canadá y el Red Bull Salzburgo en Austria disputan sus partidos en las primeras divisiones de sus países en campos FIFA RECOMMENDED 2 STAR.

Los terrenos de juego con el sello FIFA RECOMMENDED ya se usan en todo el mundo. Se han instalado canchas en Lome, Togo ①, Jinju, Corea ②, Toronto, Canadá ③, Moscú, Rusia ④, Tromsø, Noruega ⑤ y Montrose, Escocia ⑥.

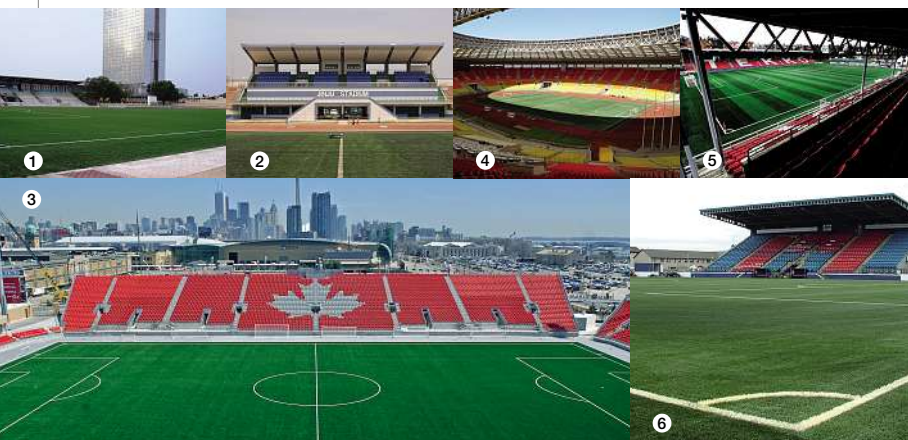

Campeonato Mundial Sub-17 de la FIFA Finlandia 2003

El primer torneo de la FIFA jugado en césped de fútbol (Football Turf) fue el Campeonato Mundial Sub-17 de la FIFA en Finlandia. En este terreno se disputaron 10 partidos, incluida la final. El éxito de este torneo en el que se jugaron partidos sobre césped artificial (Football Turf) sirvió de base a otras competiciones disputadas en este tipo de terreno.

Campeonato Mundial Sub-17 de la FIFA Perú 2005

En Perú, los 32 partidos disputados en las cinco sedes del Campeonato Mundial Sub-17 de la FIFA (Chiclayo, Iquitos, Lima, Piura y Trujillo) se jugaron sobre terrenos certificados "FIFA RECOMMENDED". Las opiniones de los jugadores y los entrenadores, así como los resultados de los estudios médicos en Perú, fueron muy positivos. El equipo del Centro de Evaluación e Investigación Médica de la FIFA (F-MARC) concluyó que no había una diferencia significativa en el número y el tipo de lesiones reportadas en los campeonatos sub-17 previos. Tras el torneo en Finlandia ya se había llegado a las mismas conclusiones. La FIFA investiga continuamente y realiza encuestas entre los jugadores, los entrenadores y el personal médico, cuyas opiniones son decisivas para el desarrollo del césped artificial. El césped de fútbol se ha convertido en un legado perdurable para el desarrollo del fútbol peruano. En algunas regiones de este país andino se experimentan dramáticos cambios climáticos que pueden incluir intensos calores húmedos y lluvias torrenciales. Todos estos factores dificultan el óptimo mantenimiento de terrenos de juego de césped natural. De ahí la importancia del césped de fútbol, que hace posible que las condiciones climáticas no afecten la calidad de juego.

Copa Mundial Sub-20 de la FIFA Canadá 2007

La Copa Mundial Sub-20 de la FIFA fue otro avance significativo en la aceptación del césped artificial. 29 de los 52 partidos se jugaron en césped de fútbol "FIFA RECOMMENDED 2 STAR". 3 de los 6 estadios instalaron canchas de césped de fútbol. Las sedes fueron Ottawa, Toronto y Montreal. La sede de Montreal tuvo especial importancia, ya que se trataba de una arena cubierta. La final se jugó en el estadio de Toronto. Si bien Argentina se coronó campeón de la Copa Mundial Sub-20 de la FIFA Canadá 2007, los canadienses también salieron ganando, ya que gracias a los terrenos de césped de fútbol, más gente podrá jugar con más frecuencia este hermoso deporte.



FIFA Preferred Producer



Para mayor información en otros idiomas, sírvase ponerse en contacto con los representantes del concepto de calidad FIFA en la dirección que figura a continuación.

Todos los derechos reservados. Reproducción o traducción completa o parcial de este DVD y folleto sólo con la autorización expresa de la FIFA.

100 YEARS FIFA 1904 – 2004

Fédération Internationale de Football Association

FIFA-Strasse 20 P.O. Box 8044 Zúrich Suiza

Correo elec.: football.turf@fifa.org www.FIFA.com/Footballturf